

# MINIEXCAVADORAS DE LA SERIE C

## ESPECIFICACIONES

### MOTOR

	CX26C	CX30C	CX33C	CX37C
Modelo _____	Kubota D1305		Yanmar 3TNV88F-ESHYB	
Cilindrada (cm <sup>3</sup> ) _____	1261		1642	
Potencia nominal (CV/rpm) _____ (ISO 14396)	24,8 / 18,5		24,4 / 18,2	
@ rpm _____	2400		2200	
Par máximo (Nm/rpm) _____	81 / 1600		89 / 1200	
Nivel de emisiones _____	Tier 4F		Tier 4F	

### SISTEMA HIDRÁULICO

Bombas con desplazamiento variable		
- Caudal (l/min) _____	2 x 27,6	2 x 37,4
- Presión (bar) _____	220	230
Bomba de engranaje		
- Caudal (l/min) _____	19,6	23,1
- Presión (bar) _____	175	205
1er circuito auxiliar		
- Caudal (l/min) _____	47,2	60,5
- Presión (bar) _____	175	205
2.º circuito auxiliar		
- Caudal (l/min) _____	47,2	60,5
- Presión (bar) _____	175	205

### VELOCIDAD DE GIRO Y DE DESPLAZAMIENTO

	CX26C	CX30C	CX33C	CX37C
Velocidad de giro (rpm) _____	9.1	9.1	9.5	9.5
Ángulo de giro de la pluma (izquierda/derecha) _____	75° / 50°	75° / 50°	75° / 50°	75° / 50°
Velocidad de desplaz. – baja (1.ª) (km/h)	2,4	2,4	2,5	2,3
Velocidad de desplaz. – alta (2.ª) (km/h)	4,5	4,3	4,2	4,4

### PESO OPERATIVO & PRESION EN EL SUELO

(incluye: operador, depósito de combustible lleno y una cuchara)

Cabina (kg) _____	2650	3005	-	3760
Canopy (kg) _____	2500	2895	3095	3620
Presión de la cabina en el suelo (kgf/cm <sup>2</sup> ) _____	0,32	0,27	-	0,34
Presión del canopy en el suelo (kgf/cm <sup>2</sup> ) _____	0,30	0,26	0,28	0,33

### MEDIDAS DE TRANSPORTE

(peso con el depósito de combustible lleno, sin operador y sin cuchara)

Peso (Cabina) (kg) _____	2560	2915	-	3660
Peso (Canopy) (kg) _____	2410	2805	3005	3520
<b>A</b> Longitud máxima (mm) _____	4030   4100	4180   4220	4640   4665	4790   4815
<b>B</b> Altura máxima (mm) _____	2500	2500	2500	2500
<b>C</b> Anchura máxima (mm) _____	1500	1550	1550	1740



# ESPECIFICACIONES

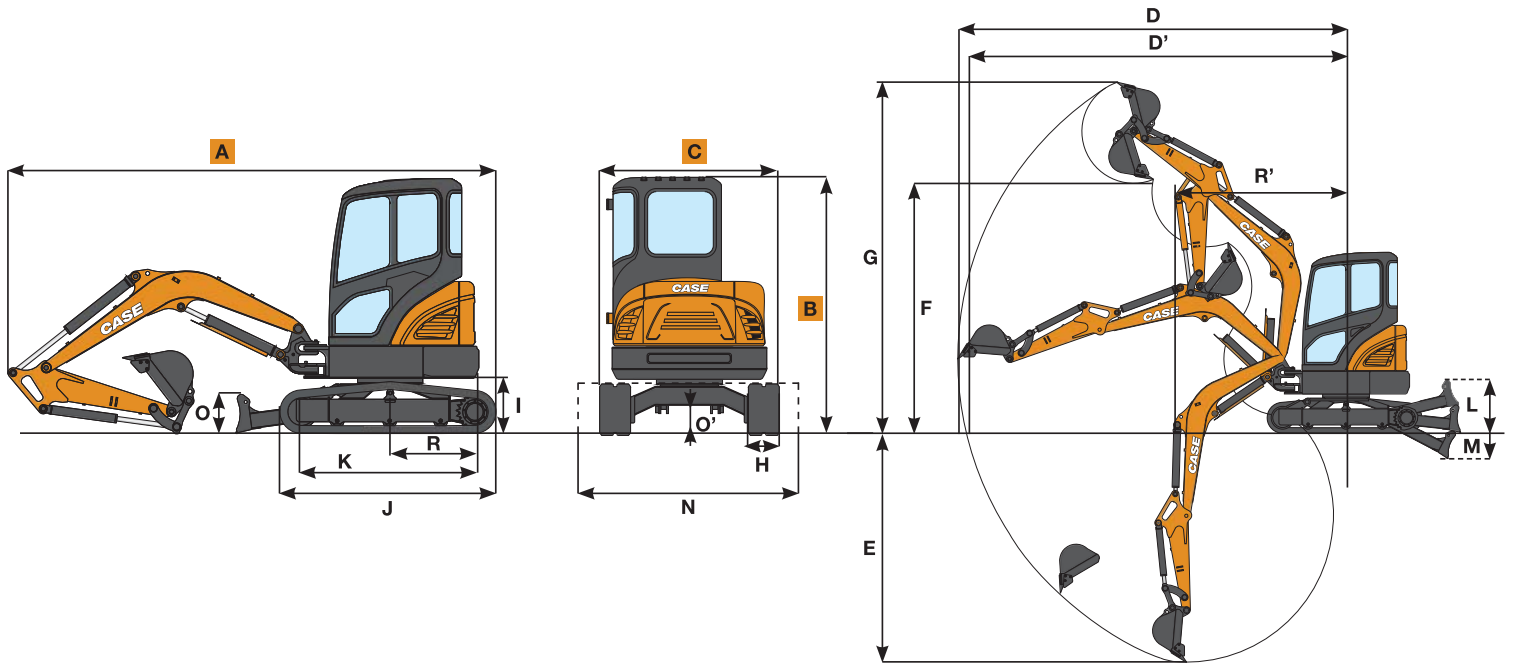

## DIMENSIONES GENERALES

		CX26C	CX30C	CX33C	CX37C	
R	Radio de giro trasero	mm	775	775	775	870
R'	Radio de giro delantero mínimo	mm	1980 - 1970	2055 - 2090	2290 - 2270	2350 - 2330
H	Ancho de vía	mm	250	300	300	300
I	Longitud de cadenas en contacto con el suelo	mm	510	540	540	540
J	Longitud total de las cadenas	mm	1910	1970	2130	2130
K	Distancia entre ejes	mm	1490	1550	1700	1700
L	Elevación máxima de la hoja	mm	330	350	400	375
M	Descenso máximo de la hoja	mm	380	370	435	390
N	Ancho de la hoja	mm	1500	1500	1550	1740
O	Altura de la hoja	mm	300	300	330	370
O'	Espacio libre al suelo	mm	290	290	290	290

## TAREAS DE EXCAVACIÓN

		CX26C		CX30C		CX33C		CX37C		
Balancín	mm	1120	1350	1120	1350	1300	1600	1300	1600	
Fuerza de arranque del balancín (ISO)	kN	14,6	12,8	13,7	12,4	19,5	16,9	19,5	16,9	
Fuerza de arranque de la cuchara (ISO)	kN	21,1	21,1	20,1	20,1	31,4	31,4	30,7	30,9	
D	Alcance máximo	mm	4480	4680	4650	4860	5180	5470	5315	5605
D'	Alcance máximo desde el nivel del suelo	mm	4340	4540	4515	4735	5060	5355	5200	5495
E	Profundidad máxima de excavación	mm	2420	2645	2500	2720	3035	3335	3135	3440
F	Altura máxima de descarga	mm	2930	3030	2890	3030	3275	3455	3425	3615
G	Altura máxima de excavación	mm	4150	4235	4270	4405	4650	4840	4810	5010

# MINIEXCAVADORAS DE LA SERIE C

## CAPACIDAD DE ELEVACIÓN

Altura del punto de elevación (m)	Balancín	RADIO DEL PUNTO DE ELEVACIÓN					
		2,0 m		2,5 m		3,0 m	

### CX26C Canopy

Altura del punto de elevación (m)	kg	Hoja elevada	Hoja bajada	Hoja elevada	Hoja bajada	Hoja elevada	Hoja bajada
1,0 m	kg	760	*1690	620	670	530	*1130
0,0 m	kg	710	*1700	570	620	500	*1450
-1,0 m	kg	710	*1910	570	620	490	*1360

### CX26C Cabina

Altura del punto de elevación (m)	kg	Hoja elevada	Hoja bajada	Hoja elevada	Hoja bajada	Hoja elevada	Hoja bajada
1,0 m	kg	880	*1470	720	770	610	*1030
0,0 m	kg	810	*1580	650	700	570	*1420
-1,0 m	kg	800	*2000	650	700	560	*1420

### CX30C Canopy

Altura del punto de elevación (m)	kg	Hoja elevada	Hoja bajada	Hoja elevada	Hoja bajada	Hoja elevada	Hoja bajada
1,0 m	kg			660		510	
0,0 m	kg	880	*1540	660	720	610	*1480
-1,0 m	kg	890	*1920	670	720	610	*1380

### CX30C Cabina

Altura del punto de elevación (m)	kg	Hoja elevada	Hoja bajada	Hoja elevada	Hoja bajada	Hoja elevada	Hoja bajada
1,0 m	kg			730		570	
0,0 m	kg	980	*1540	740	800	690	*1480
-1,0 m	kg	990	*1920	740	800	680	*1380

Altura del punto de elevación (m)	Balancín	RADIO DEL PUNTO DE ELEVACIÓN					
		2,0 m		3,0 m		4,0 m	

### CX33C Canopy

Altura del punto de elevación (m)	kg	Hoja elevada	Hoja bajada	Hoja elevada	Hoja bajada	Hoja elevada	Hoja bajada
1,0 m	kg			610		410	
0,0 m	kg	1080	*1610	660	740	560	*1350
-1,0 m	kg	1090	*2430	660	740	550	*1340

### CX37C Canopy

Altura del punto de elevación (m)	kg	Hoja elevada	Hoja bajada	Hoja elevada	Hoja bajada	Hoja elevada	Hoja bajada
1,0 m	kg			610		410	
0,0 m	kg	1080	*1610	660	740	560	*1350
-1,0 m	kg	1090	*2430	660	740	550	*1340

### CX37C Cabina

Altura del punto de elevación (m)	kg	Hoja elevada	Hoja bajada	Hoja elevada	Hoja bajada	Hoja elevada	Hoja bajada
1,0 m	kg			830		710	
0,0 m	kg	*1320	*1320	1230	1320	780	*1160
-1,0 m	kg	1520	*2060	1240	1370	770	*1140

Todos los modelos están equipados con balancín largo, sin cuchara, contrapeso de serie.

ISO 10567: La capacidad de elevación no excederá el 75 % de la carga máxima de vuelco o el 87 % de la capacidad hidráulica total.

\* Las cargas indicadas están limitadas por la capacidad hidráulica.

## IMPLEMENTOS



CASE ofrece una gama integrada de implementos:

- Cucharas de serie de 0,025 a 0,135 m<sup>3</sup> capacidad acumulada SAE (ancho de 250 a 800 mm).
- Cucharas para limpieza de zanjas.
- Enganches rápidos mecánicos e hidráulicos (compatibles con Klac y Lehnhoff)
- Martillos hidráulicos.
- Ahoyador.







## CX26C

-  **Peso (Canopy / Cabina) (kg):** 2500 / 2650
-  **Potencia (kW / CV):** 18,5 / 24,8
-  **Anchura (mm):** 1500
-  **Profundidad (brazo corto/largo) (mm):** 2420 / 2645







## CX30C

-  **Peso (Canopy / Cabina) (kg):** 2895 / 3005
-  **Potencia (kW / CV):** 18,5 / 24,8
-  **Anchura (mm):** 1550
-  **Profundidad (brazo corto/largo) (mm):** 2500 / 2720







## CX33C

-  **Peso (Canopy / Cabina) (kg):** 3095 / -
-  **Potencia (kW / CV):** 18,2 / 24,4
-  **Anchura (mm):** 1550
-  **Profundidad (brazo corto/largo) (mm):** 3035 / 3335



## CX37C

-  **Peso (Canopy / Cabina) (kg):** 3620 / 3760
-  **Potencia (kW / CV):** 18,2 / 24,4
-  **Anchura (mm):** 1740
-  **Profundidad (brazo corto/largo) (mm):** 3135 / 3440